

# MAPEBAND TPE

Nastro in TPE per la sigillatura e l'impermeabilizzazione elastica di giunti di dilatazione e fessure soggette a movimenti



## CAMPI DI APPLICAZIONE

Impermeabilizzazione di giunti di dilatazione di opere stradali, gallerie, opere idrauliche e coperture soggetti a movimenti fino a 5 o 10 mm di ampiezza, impiegando rispettivamente **Mapeband TPE 170** o **Mapeband TPE 325**.

### Alcuni esempi tipici di applicazione

- Impermeabilizzazione elastica di giunti di dilatazione soggetti ad ampi movimenti di lavoro.
- Impermeabilizzazione elastica di giunti di gallerie, opere stradali, ecc.
- Sigillatura dei giunti di dilatazione di pannelli prefabbricati.
- Sigillatura di giunti strutturali in facciate.
- Giunto di tenuta per opere idrauliche quali canali, vasche, collettori fognari, condotte, ecc.
- Impermeabilizzazione di giunti stradali.
- Impermeabilizzazione di giunti di dilatazione in coperture piane (sottopiastrella o con idonea protezione quale per esempio una scossalina metallica).

## CARATTERISTICHE TECNICHE

**Mapeband TPE** è costituito da un nastro in TPE da 17 o 32,5 cm di larghezza, denominati rispettivamente **Mapeband TPE 170** e **Mapeband TPE 325**, di 1,2 mm di spessore, rinforzato ai bordi esterni con un tessuto non tessuto in poliestere.

**Mapeband TPE** deve essere posto in opera mediante incollaggio con **Adesilex PG4**, adesivo epossidico bicomponente tissotropico di bassa viscosità.

TPE, sinonimo di Termoplastiche Poliolefine Elastomeriche, è il nome di un gruppo specifico di poliolefine che unisce le migliori proprietà della tecnologia dei polimeri termoplastici e degli elastomerici sintetici.

**Mapeband TPE** può essere saldato "a caldo" tramite leister, soffiatore elettronico ad aria calda, oppure può essere saldato "a freddo" tramite l'utilizzo di adesivo a contatto come **Adesilex LP**, adesivo policloroprenico in solvente a doppia spalmatura. Tale operazione consente di realizzare agevolmente le giunzioni in linea o di pezzi speciali del nastro, garantendo l'impermeabilizzazione del sistema.

Il nastro conserva permanentemente la sua elasticità e deformabilità anche alle basse temperature ed, inoltre, resiste all'invecchiamento anche se esposto agli agenti atmosferici.

**Mapeband TPE**, grazie alla sua composizione, possiede un'ottima resistenza agli alcali, al bitume, alle liscivie diluite, alle soluzioni leggermente acide e a quelle saline.

## AVVISI IMPORTANTI

- Non utilizzare **Mapeband TPE** nel caso debba venire a contatto con oli minerali, benzina e forti solventi (chetone, estere, idrocarburi).
- Non posare **Mapeband TPE** su sottofondo non perfettamente pulito, asciutto o incoerente.
- Proteggere **Mapeband TPE** dalla perforazione.
- In caso di contatto permanente con liquidi ad elevate temperature è necessario valutare la possibilità di usare il prodotto e si invita pertanto a contattare l'Assistenza Tecnica Mapei.

## MODALITÀ DI APPLICAZIONE

### Preparazione del supporto

Le superfici sulle quali deve essere applicato **Mapeband TPE** devono essere prive di oli, grassi, vernici, esenti da polvere e da parti incoerenti o in fase di distacco.

Eventuali pitture o rivestimenti dovranno essere rimossi mediante sabbiatura o smerigliatura. Quest'ultima operazione si rende indispensabile nel caso le superfici siano state trattate con resine in poliesteri, epossidiche, poliuretaniche o siano in materiale vetroso.

Nel caso si debba applicare **Mapeband TPE** su una superficie metallica, eliminare ogni traccia di ruggine, vernice, grasso ecc., mediante sabbiatura a metallo bianco.

Al momento dell'applicazione, la superficie sulla quale dovrà essere incollato **Mapeband TPE**, deve essere asciutta.

Allo scopo di ottenere un giunto con un profilo ben definito, incollare un nastro di carta adesiva da carrozziere sulla superficie esterna del giunto in modo da ottenere una larghezza di almeno 1 cm superiore a quella del nastro in TPE interessata dalla spalmatura dell'adesivo (fig. 1); dopo la posa, l'incollaggio e la rifinitura con spatola, il nastro adesivo verrà rimosso.

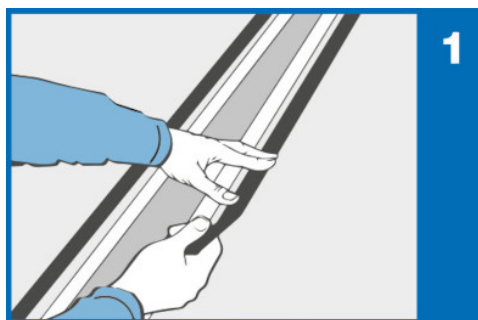

### Prodotto da utilizzare per l'incollaggio

**Adesilex PG4**, adesivo epossidico bicomponente tissotropico di bassa viscosità.

### Preparazione dell'adesivo Adesilex PG4

I due componenti di cui è composto **Adesilex PG4** vanno miscelati tra loro.

Versare il componente B (indurente di colore bianco) nel componente A (grigio) e mescolare con trapano munito di agitatore a bassa velocità fino a completa omogeneizzazione dell'impasto (colore grigio uniforme). Le confezioni sono già predosate, evitare quindi di prelevare quantitativi parziali dalle confezioni per non incorrere in accidentali errori di rapporto che porterebbero al mancato o incompleto indurimento del prodotto. Nel caso in cui le confezioni debbano essere impiegate parzialmente, utilizzare una bilancia elettronica di precisione.

### Incollaggio del prodotto

Applicare, con una spatola liscia, su sottofondo pulito e asciutto, un primo strato uniforme di circa 1-2 mm **Adesilex PG4**, cercando di non introdurre l'adesivo all'interno del giunto (fig. 2).

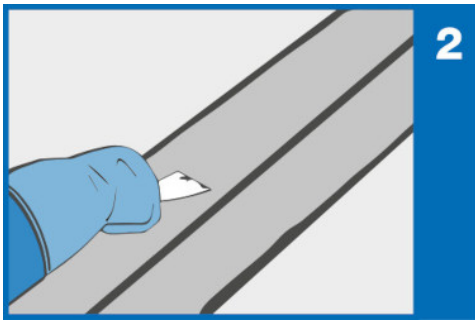

Posare **Mapeband TPE** esercitando una leggera pressione sui lati in tessuto non tessuto del nastro, facendo attenzione a non creare delle grinze e a non inglobare delle bolle d'aria (fig. 3).



Applicare un secondo strato, fresco su fresco, di **Adesilex PG4** coprendo completamente la striscia in tessuto con il nuovo strato di prodotto (fig. 4). Lisciare il prodotto con una spatola piana.

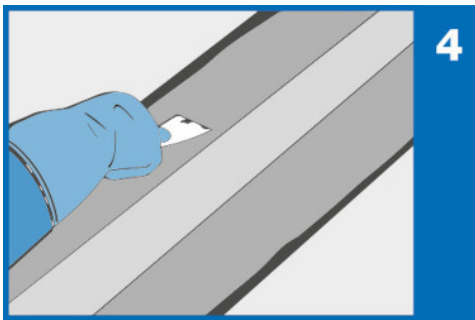

Una volta terminata l'applicazione del secondo strato di **Adesilex PG4** eseguire uno spolvero di **Quarzo 0,5**, al fine di creare una superficie sufficientemente scabra e successivamente rimuovere lentamente il nastro di carta adesiva (fig. 5).

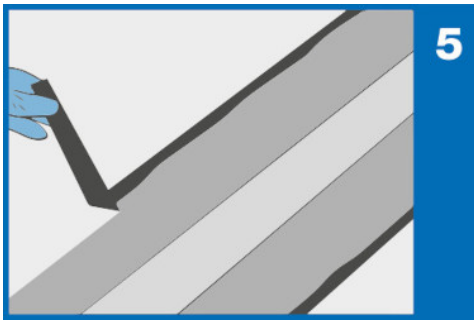

**Mapeband TPE** deve essere protetto da eventuali danni (es. forature) durante le fasi applicative. Nel caso di forti movimenti **Mapeband TPE** deve essere posato, creando all'interno del giunto, una conformazione a "Ω" (omega) rovesciata (fig. 6).

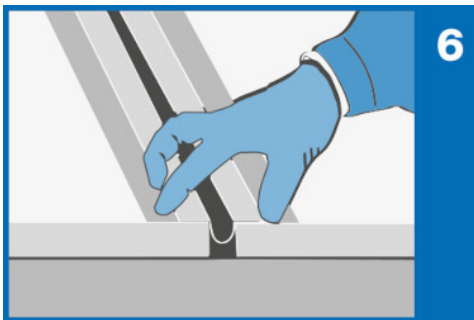

Le giunzioni a testa fra due bandelle di **Mapeband TPE** devono essere effettuate sovrapponendo e incollando la parte centrale in TPE per almeno 5 cm mediante saldatura "a caldo" o "a freddo", come precedentemente illustrato.

Per facilitare e rendere più solido l'incollaggio delle parti in TPE, premere leggermente usando un rullo per tappeti (fig. 9).

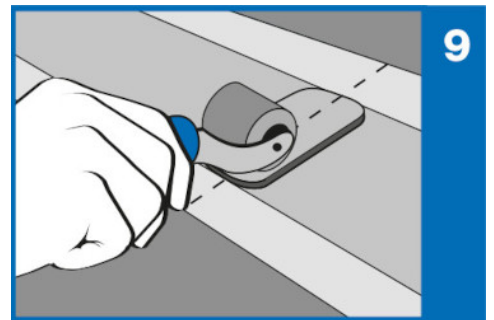
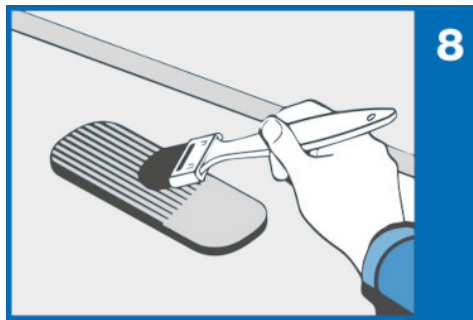
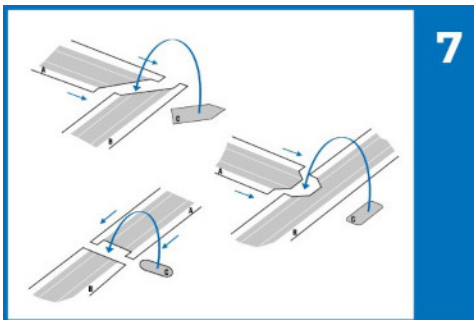

## CONFEZIONI

**Mapeband TPE** viene fornito in due formati in scatole di cartone:

- **Mapeband TPE 170** (larghezza 17 cm): rotolo da 30 m x 17 cm;

- Mapeband TPE 325 (larghezza 32,5 cm): rotolo da 30 m x 32,5 cm.

## ISTRUZIONI DI SICUREZZA PER LA PREPARAZIONE E LA MESSA IN OPERA

Mapeband TPE è un articolo e riferendoci alle vigenti normative europee (Reg. 1906/2007/CE - REACH) non necessita la preparazione della scheda dati di sicurezza. Durante l'utilizzo si raccomanda di indossare guanti e occhiali protettivi e di attenersi alle prescrizioni di sicurezza previste nel luogo di lavoro.  
PRODOTTO PER USO PROFESSIONALE.

## DATI TECNICI (valori tipici)

### DATI IDENTIFICATIVI DEL PRODOTTO

Colore:	grigio
Dimensioni disponibili:	17 cm (Mapeband TPE 170) 32,5 cm (Mapeband TPE 325)
Larghezza zona dilatabile (mm):	
– Mapeband TPE 170:	50
– Mapeband TPE 325:	165
Spessore (EN 1849-2) (mm):	1,2

### PRESTAZIONI FINALI

Carico di rottura (EN 12311-2) (N/mm <sup>2</sup> ):	> 4,5
Allungamento a rottura (EN 12311-2) (%):	> 500
Piegatura a bassa temperatura (EN 495-5) (°C):	< -30
Resistenza agli agenti atmosferici e ai raggi ultravioletti (EN 1297):	passa (> 5000 h / grado 0)
Resistenza alle radici (SIA V280/11):	nessun passaggio di radici
Reazione al fuoco (EN 13501-1) (Euroclasse):	E
Impermeabilità (EN 1928-B) (bar):	6
Permeabilità al vapore acqueo (EN 1931):	$\mu$ = ca. 30000
Resistenza alla perforazione meccanica (SIA V280/15) (500 g da altezza di caduta) (mm):	> 500
Resistenza alla temperatura:	da -20°C a +50°C
Allungamento massimo della zona di dilatazione (mm):	
– Mapeband TPE 170:	5
– Mapeband TPE 325:	10

## AVVERTENZA

*Le informazioni e le prescrizioni sopra riportate, pur corrispondendo alla nostra migliore esperienza, sono da ritenersi, in ogni caso, puramente indicative e dovranno essere confermate da esaurienti applicazioni pratiche; pertanto, prima di adoperare il prodotto, chi intenda farne uso è tenuto a stabilire se esso sia o meno adatto all'impiego previsto e, comunque, si assume ogni responsabilità che possa derivare dal suo uso.*

**Fare sempre riferimento all'ultima versione aggiornata della scheda tecnica, disponibile sul sito [www.mapei.com](http://www.mapei.com)**

## INFORMATIVA LEGALE

*I contenuti della presente Scheda Tecnica possono essere riprodotti in altro documento progettuale, ma il documento così risultante non potrà in alcun modo sostituire o integrare la Scheda Tecnica in vigore al momento dell'applicazione del prodotto MAPEI.*

*La Scheda Tecnica più aggiornata è disponibile sul nostro sito [www.mapei.com](http://www.mapei.com).*

**QUALSIASI ALTERAZIONE DEL TESTO O DELLE CONDIZIONI PRESENTI IN QUESTA SCHEDA TECNICA O DA ESSA DERIVANTI ESCLUDE LA RESPONSABILITÀ DI MAPEI.**

## VOCE DI CAPITOLATO

Fornitura e posa in opera di nastro in TPE (tipo **Mapeband TPE** della MAPEI S.p.A.) per la sigillatura e l'impermeabilizzazione di giunti strutturali, incollato al supporto con adesivo epossidico bicomponente tissotropico di bassa viscosità (tipo **Adesilex PG4** della MAPEI S.p.A.).

**Il prodotto dovrà avere le seguenti caratteristiche:**

- carico a rottura (EN 1231-2) (N/mm<sup>2</sup>): > 4,5
- allungamento a rottura (EN 12311-2) (%): > 500
- piegatura a bassa temperatura (EN 495-5) (°C): < -30
- resistenza agli agenti atmosferici e ai raggi UV (EN 1927): passa (> 5000 h/grado 0)
- resistenza alle radici (SIA V280/11): nessun passaggio
- impermeabilità (EN 1928-B) (bar): 6
- reazione al fuoco (EN 13501-1) (Euroclasse): E

**Mapei S.p.A.**

Via Cafiero, 22, 20158, Milano



+39-02-376731



[www.mapei.com](http://www.mapei.com)



[mapei@mapei.it](mailto:mapei@mapei.it)

**2033-3-2022-I-it**

La riproduzione di testi, foto e illustrazioni di questa pubblicazione è vietata e viene perseguita ai sensi di legge

