

# Mutina

## Bloc

by Ronan & Erwan Bouroullec



IT

Informazioni generali  
Consigli di posa e manutenzione  
Colori  
Specifiche tecniche  
Imballo



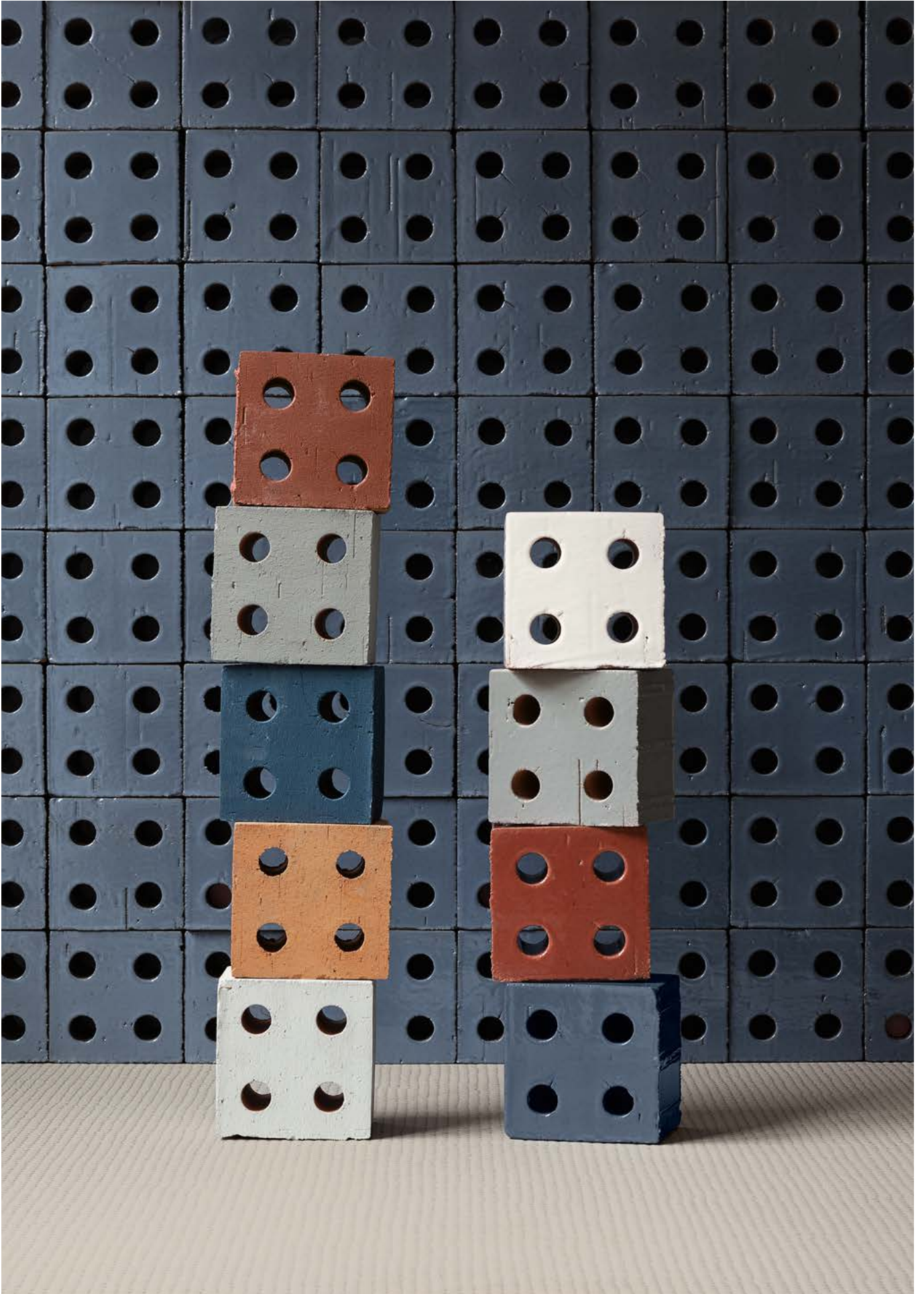

# Informazioni generali

I dati, le informazioni e le indicazioni contenute nella presente scheda tecnica e negli ulteriori elaborati relativi al prodotto Bloc by Ronan&Erwan Bouroullec sono di proprietà esclusiva di Ceramiche MUTINA S.p.a. La presente Scheda Tecnica fornisce all'acquirente le informazioni relative all'utilizzo del prodotto utili alla sua corretta posa e alla valutazione e prevenzione dei rischi derivanti dall'uso normale dello stesso.

collezione	Bloc
design	Ronan & Erwan Bouroullec, 2021
produzione	Artigianale
materiale	Terracotta trafilata, terracotta trafilata smaltata
formato nominale	13·13·10 cm (5''·5''·4'')
specifiche	Elementi di produzione artigianale trafilati di spessore 10cm 3 finiture: naturale, opaca, lucida 5 colori: Natural (finitura naturale), Pearl, Grey, Red, Blue (finitura smaltata lucida e finitura verniciata opaca).  Prodotto adatto sia per spazi residenziali che commerciali per la costruzione di pareti di altezza massima 4mt. Gli elementi devono in ogni caso rispettare le norme tecniche in materia di costruzioni vigenti nel paese di utilizzo. Per il territorio nazionale italiano, in particolare, la norma NTC 2018 DECRETO MIN 27/01. Per ottenere un risultato estetico ottimale, si consiglia di montare BLOC utilizzando il profilo in legno. Il profilo è verniciato e adatto ad uso esterno. Per la chiusura a soffitto è previsto un profilo "terminale" con cornice smontabile. Come complemento, Mutina fornisce il sigillante, EC 1 plus per le emissioni VOC. Per il processo di installazione vedere il video di installazione disponibile su <a href="http://www.mutina.it">www.mutina.it</a> .
categoria	UNI 11128/2004

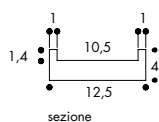
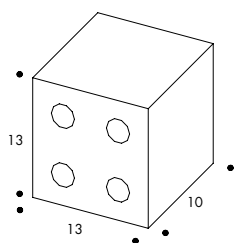

13·13·10 cm (5''·5''·4'')

## pezzi complementari

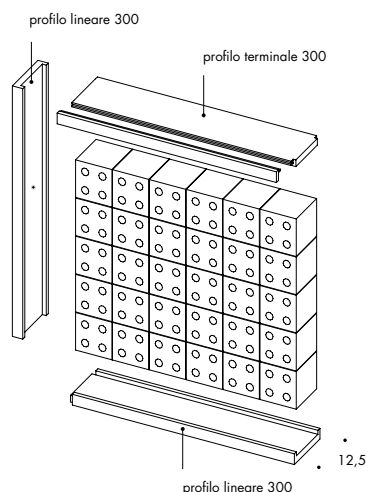

Per facilitare il montaggio di questi elementi è disponibile Mutina sigillante, un sigillante organico eco-compatibile acquistabile separatamente.

## Colori Tube

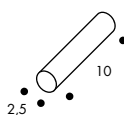

2,5·10 cm (1''·4'')

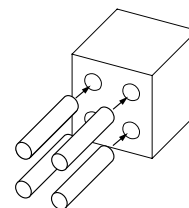

Blue Tube



Red Tube

**ANCORAGGIO SU 2 LATI**  
MAX h400 cm

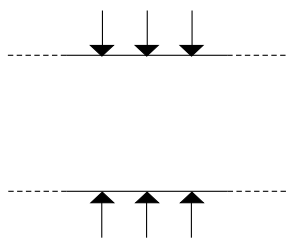

**ANCORAGGIO SU 3 LATI**  
MAX h400x300 cm

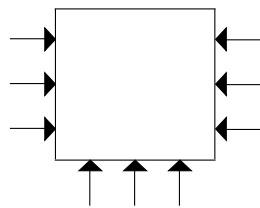

**ANCORAGGIO SU 2 LATI**  
MAX h250x100 cm

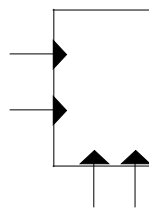

## Colori

### GLOSSY



Pearl



Grey



Red



Blue

### MATT



Pearl



Grey



Red



Blue



Natural

## Consigli di posa e manutenzione

destinazione d'uso	Bloc Natural è adatto per interni ed esterni secondo norma UNI EN 722-22 con marcatura "F1 - esposizione moderata". Bloc Matt e Glossy sono adatti solo per interni.
consigli di posa	Per il processo di installazione vedere il video disponibile su <a href="http://www.mutina.it">www.mutina.it</a>
collante consigliato	Mutina sigillante: organico eco-compatibile esente da solventi.
fuga consigliata	-
stucco consigliato	-
consigli di pulizia fine cantiere	Evitare colature nell'applicazione. Se necessario attendere l'essiccazione del prodotto e procedere all'asportazione mediante utensile a lama affilata.
pulizia generale (piastrelle posate)	-
calibro (misura reale)	13 x 13 x 10 cm with 1-3 mm di tolleranza (prodotto artigianale)

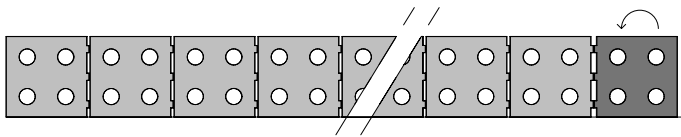

Attenzione: Posare i blocchi ponendo le nervature sempre dallo stesso lato ad eccezione dell'ultimo blocco della fila.

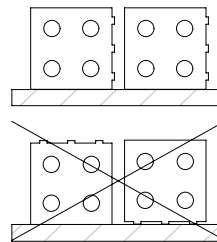

Non posare mai con le nervature rivolte in alto o in basso.

## Specifiche tecniche

NORMA	CARATTERISTICHE	VALORE PRESCRITTO	BLOC
UNI EN 772-16	dimensioni	da dichiarare	T2 - R2
UNI EN 772-21:2011	assorbimento d'acqua	da dichiarare	12,5%
UNI EN 772-5:2016	tenore di sali solubili attivi	da dichiarare	S2
UNI EN CEN/TS 772- 22:2006	resistenza al gelo	da dichiarare	F1
D.M. 1401/2008	determinazione dei carichi variabili orizzontali	da dichiarare	C2
LEED CERTIFICATION 4.1			10% materiale riciclato
VOC Emission			disponibile su richiesta
Declaration of Contents			disponibile su richiesta
SDS			disponibile su richiesta
BPD3			disponibile su richiesta
HPD			disponibile su richiesta

## Imballi

FORMATO	PZ-MQ	PZ-SCAT	MQ-SCAT	SCAT-PAL	KG-SCAT	KG-PAL	MQ-PAL	SQM-PAL
natural 5"-5"-4" cm	59,17	96				2,85	273,60	1,62
altri colori 5"-5"-4" cm	59,17		4	48	11,40		547,20	3,24
tube			18		0,54	0,03		