

Mutina

Brac

by Nathalie Du Pasquier

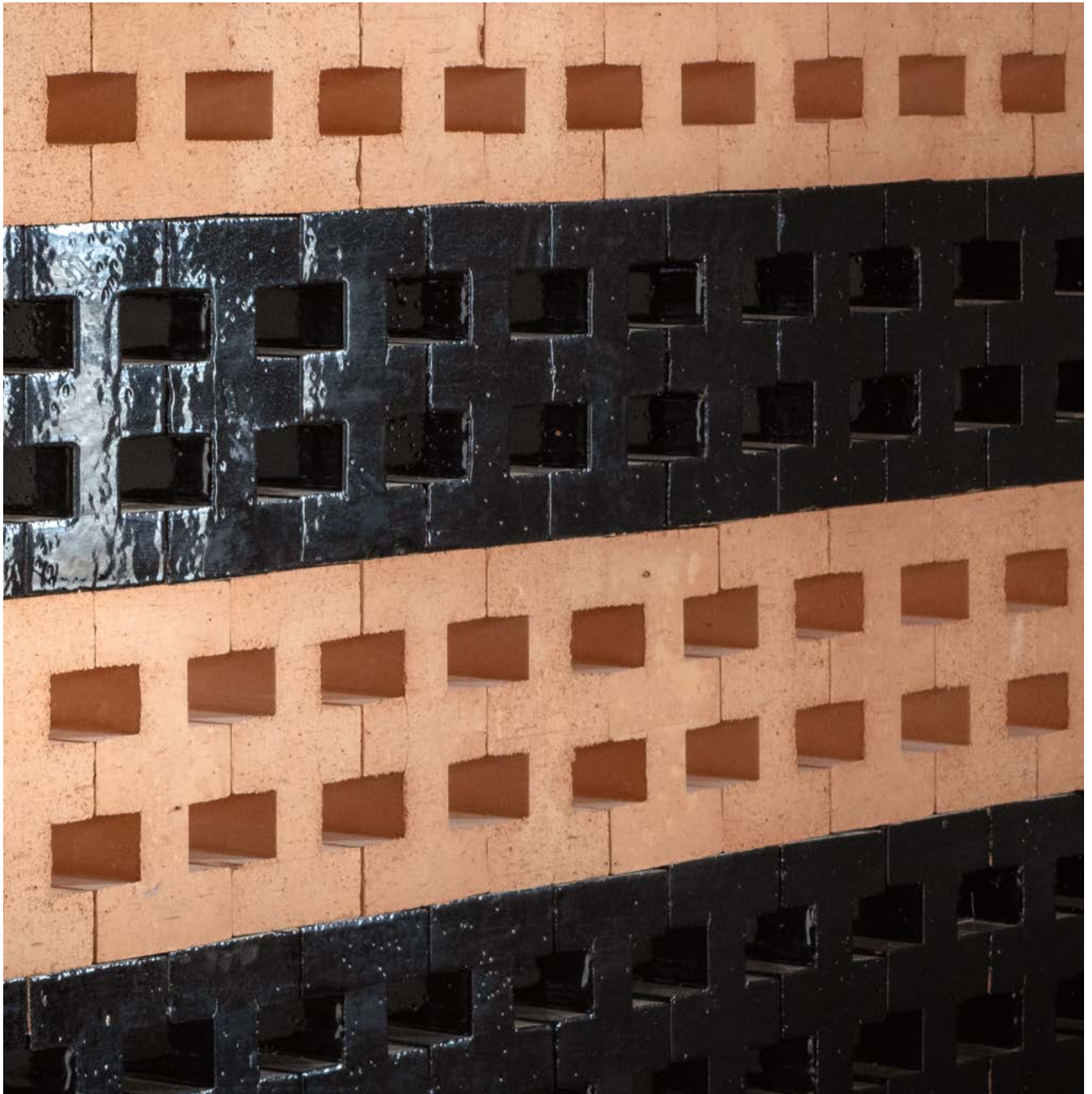

IT

Informazioni generali
Consigli di posa e manutenzione
Colori
Specifiche tecniche
Imballo

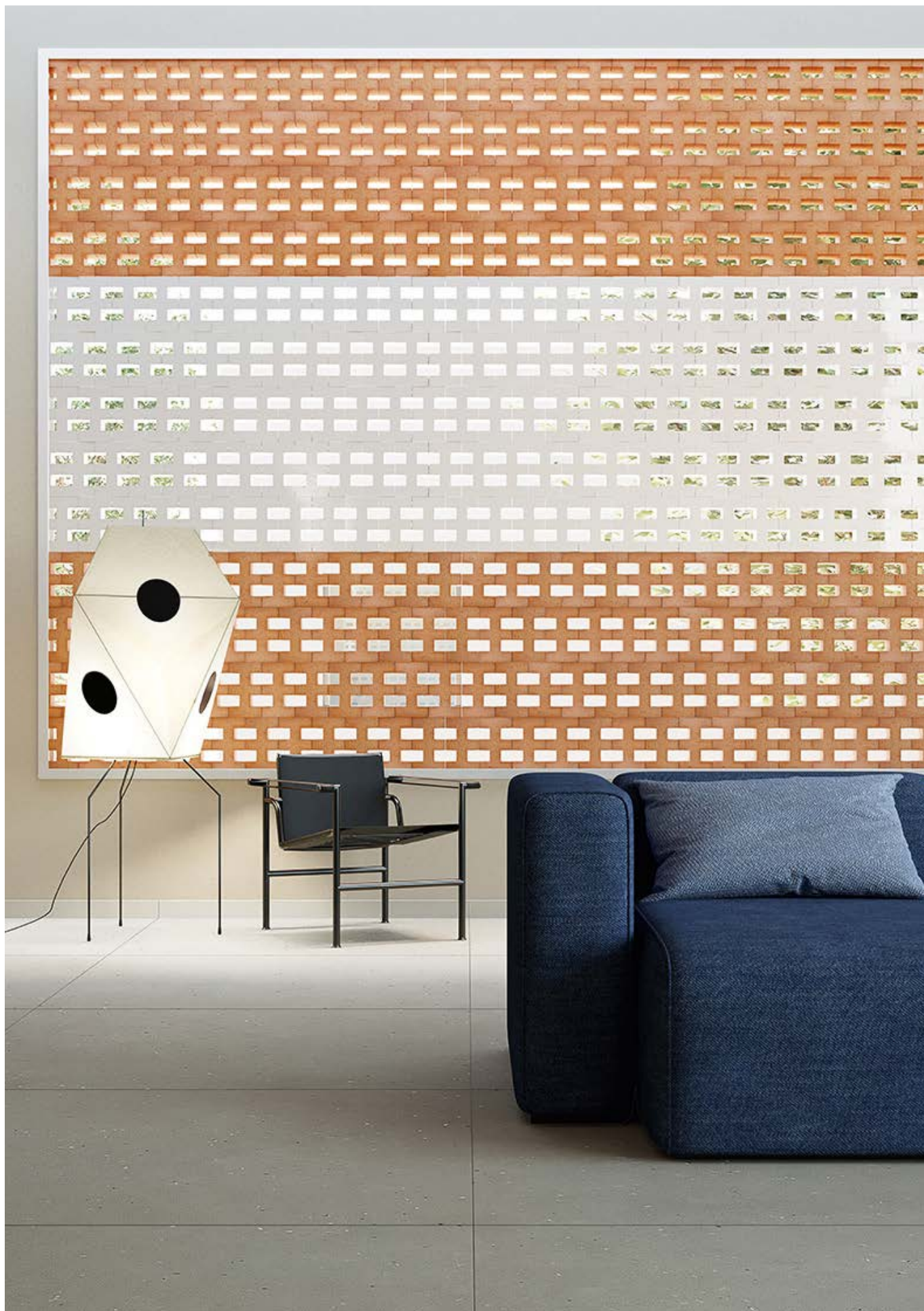

Informazioni generali

I dati, le informazioni e le indicazioni contenute nella presente scheda tecnica e negli ulteriori elaborati relativi al prodotto Brac by Nathalie Du Pasquier sono di proprietà esclusiva di Ceramiche MUTINA S.p.a. La presente Scheda Tecnica fornisce all'acquirente le informazioni relative all'utilizzo del prodotto utili alla sua corretta posa e alla valutazione e prevenzione dei rischi derivanti dall'uso normale dello stesso.

collezione	Brac
design	Nathalie Du Pasquier, 2019
produzione	Artigianale
materiale	Terracotta trafilata
spessore	10 cm
formato nominale	12,5x22x10 cm
specifiche	<p>Elementi di produzione artigianale trafilati di spessore 10cm 5 colori: Argilla (finitura naturale), Bianco, Salvia, Marrone, Nero (finitura smaltata lucida) 3 diversi schemi di posa (vedi documento allegato).</p> <p>Prodotto adatto sia per spazi residenziali che commerciali per la costruzione di pareti di altezza massima 4mt. Gli elementi devono in ogni caso rispettare le norme tecniche in materia di costruzioni vigenti nel paese di utilizzo. Per il territorio nazionale italiano, in particolare, la norma NTC 2018 DECRETO MIN 27/01.</p> <p>Per ottenere un risultato estetico ottimale, si consiglia di montare BRAC utilizzando il profilo in legno. Il profilo è verniciato e adatto ad uso esterno. Per la chiusura a soffitto è previsto un profilo "terminale" con cornice smontabile. Come complemento, Mutina fornisce il sigillante, EC 1 plus per le emissioni VOC. Per il processo di installazione vedere il video di installazione disponibile su www.mutina.it.</p>
premi	Interior Design Magazine's Best of Year Awards 2020 nella categoria Architectural Products
brevetti	Modello depositato n° 007510870-0041/0044 – data di deposito: 14/01/2020
categoria	UNI 11128/2004

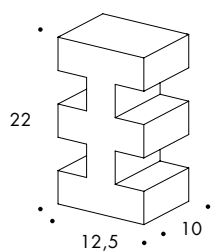

pezzi speciali

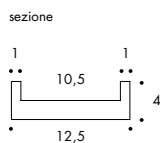
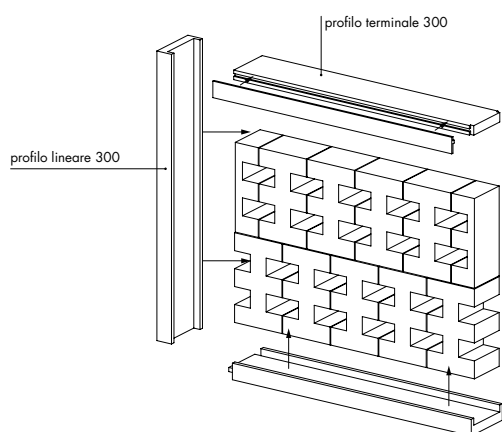

colori



Per facilitare il montaggio di questi elementi è disponibile Mutina sigillante, un sigillante organico eco-compatibile acquistabile separatamente.

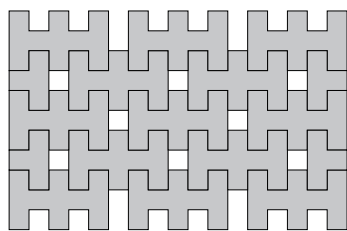

schema di posa 1
43,20 pz / mq

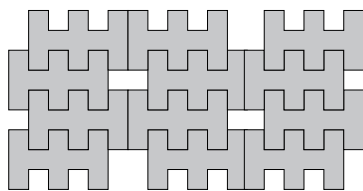

schema di posa 2
43,20 pz / mq

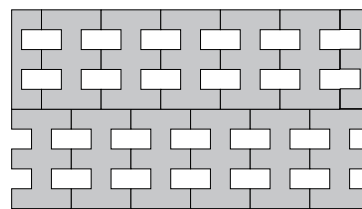

schema di posa 3
36 pz / mq

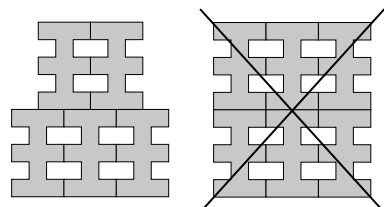

Per ragioni di sicurezza la posa consentita tassativamente sempre e solo sfalsata.

ANCORAGGIO SU 2 LATI
MAX h400 cm

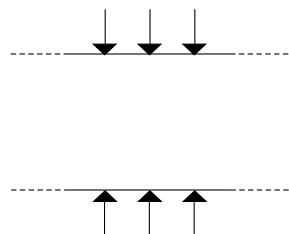

ANCORAGGIO SU 3 LATI
MAX h400x300 cm

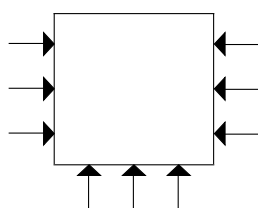

ANCORAGGIO SU 2 LATI
MAX h250x100 cm

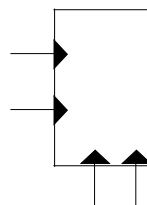

Consigli di posa e manutenzione

destinazione d'uso	Brac Argilla è adatto per interni ed esterni secondo norma UNI EN 722-22 con marcatura "F1 - esposizione moderata". Brac Bianco, Nero, Salvia e Marrone sono adatti per uso interno solamente.
consigli di posa	Per ragioni di sicurezza la posa è consentita tassativamente sempre e solo sfalsata.
collante consigliato	Mutina sigillante: organico eco-compatibile esente da solventi.
fuga consigliata	-
stucco consigliato	-
consigli di pulizia fine cantiere	Evitare colature nell'applicazione. Se necessario attendere l'essiccazione del prodotto e procedere all'asportazione mediante utensile a lama affilata.
pulizia generale (piastrelle installate)	-
calibro (misura reale)	12,5 x 22 x 10 cm con 1-3 mm di tolleranza (prodotto artigianale)

Colori



Argilla



Bianco



Nero



Salvia



Marrone

Specifiche tecniche

NORMA	CARATTERISTICHE	VALORE PRESCRITTO	BRAC
UNI EN 772-16	dimensioni	da dichiarare	T2-R2
UNI EN 772-21	assorbimento d'acqua	da dichiarare	12,5%
UNI EN 772-5	tenore di sali solubili attivi	da dichiarare	S2
UNI EN 772-22	resistenza al gelo	da dichiarare	F1
D.M. 1401/2008	determinazione dei carichi variabili orizzontali	da dichiarare	C2
Leed 4.1			10%
VOC Emission			disponibile su richiesta
Declaration of Contents			disponibile su richiesta
SDS			disponibile su richiesta
BPD3			disponibile su richiesta
HPD			disponibile su richiesta

Imballo

FORMATO	PZ-MQ	PZ-SCAT	MQ-PAL	PZ-PAL	KG-PC	KG-PAL
22-12,5-10 cm argilla		-	1,30	48	3,70	177,60
22-12,5-10 cm bianco,nero,salvia,marrone		3	3,91	48	3,70	532,80
schema di posa 1	43,20					
schema di posa 2	43,20					
schema di posa 3	36					