

# Mutina

## Celosia by Patricia Urquiola

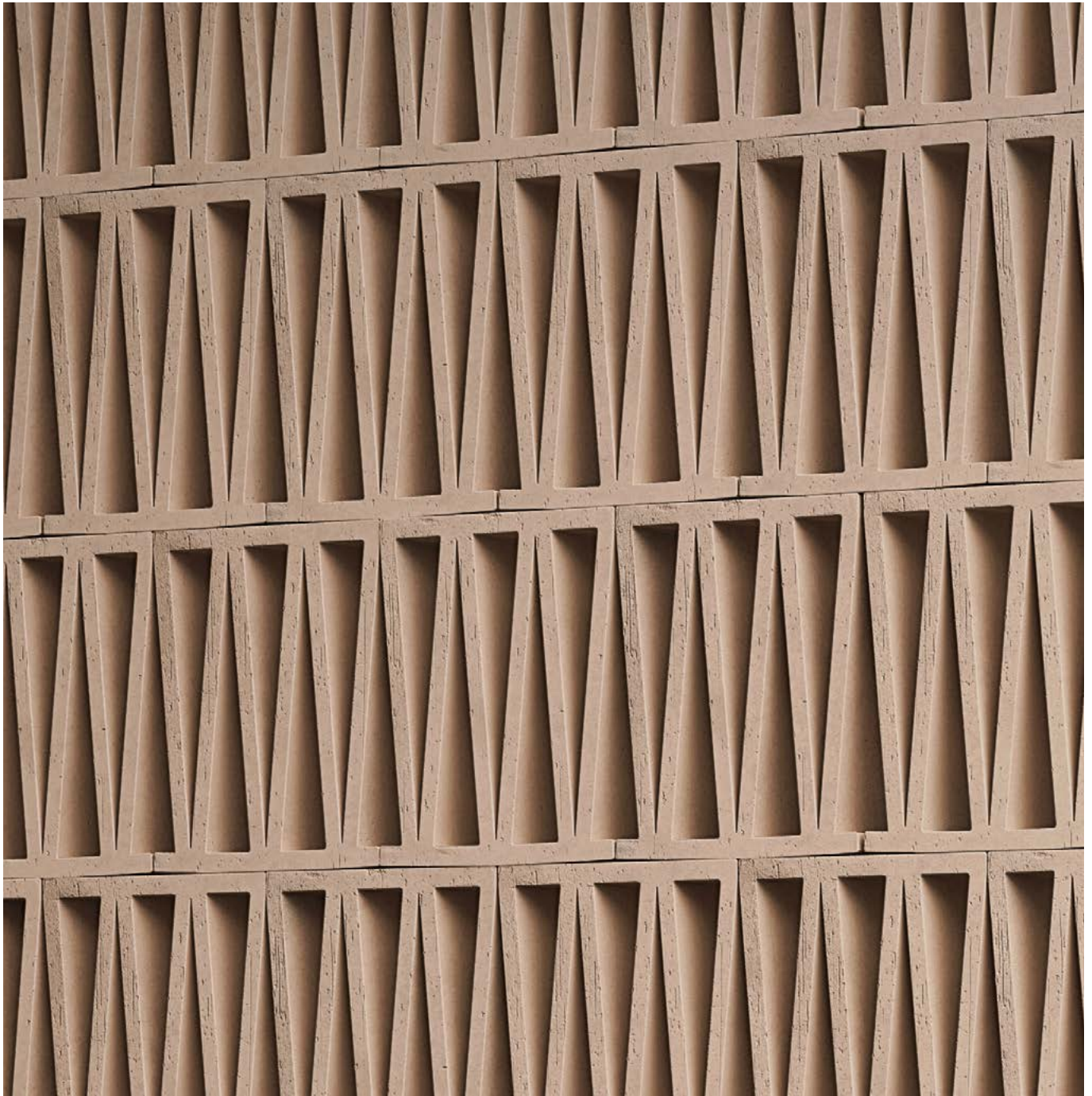

IT

Informazioni generali  
Consigli di posa e manutenzione  
Colori  
Specifiche tecniche  
Imballo

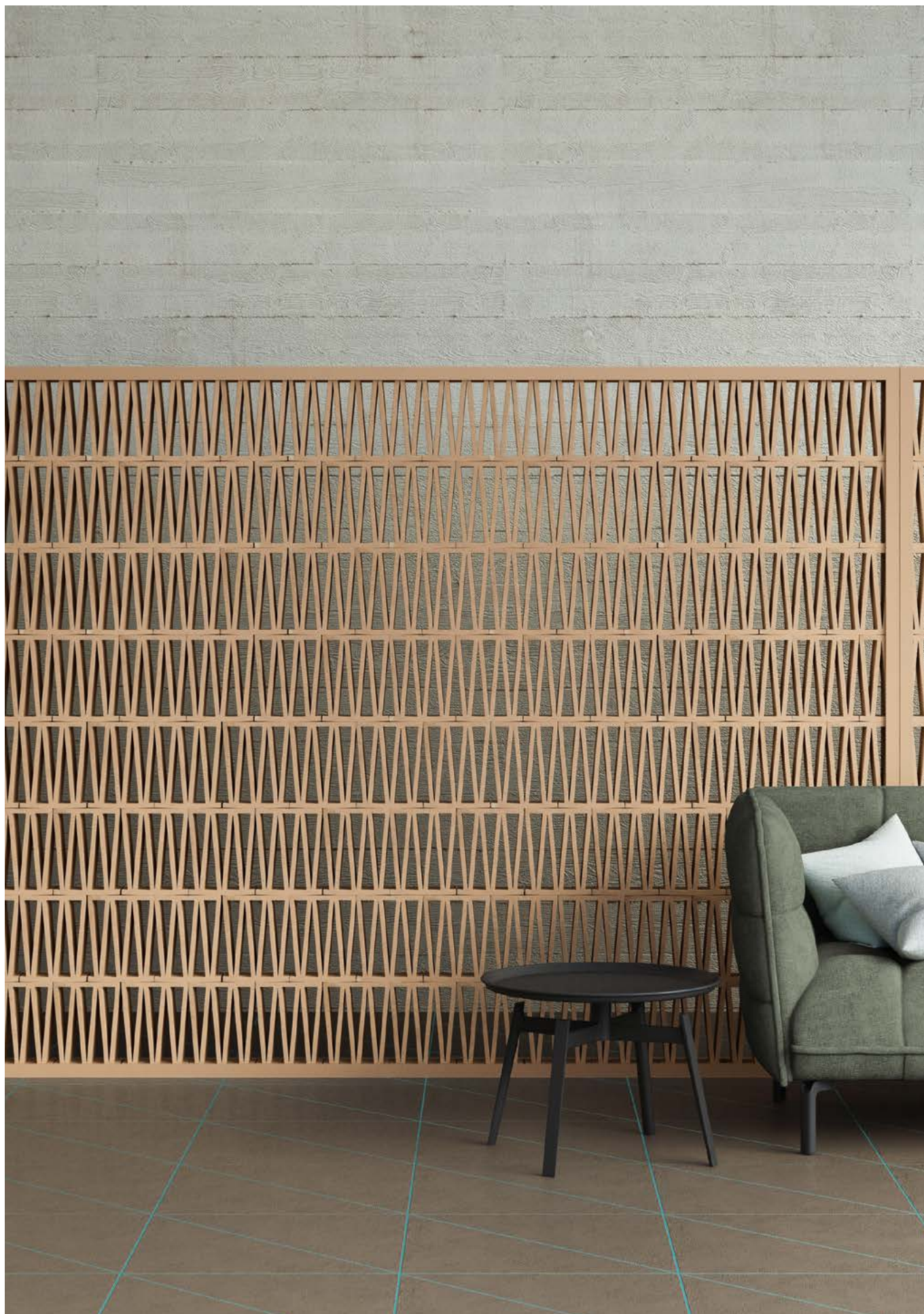

# Informazioni generali

I dati, le informazioni e le indicazioni contenute nella presente scheda tecnica e negli ulteriori elaborati relativi al prodotto Celosia by Patricia Urquiola sono di proprietà esclusiva di Ceramiche MUTINA S.p.a. La presente Scheda Tecnica fornisce all'acquirente le informazioni relative all'utilizzo del prodotto utili alla sua corretta posa e alla valutazione e prevenzione dei rischi derivanti dall'uso normale dello stesso.

collezione	Celosia
design	Patricia Urquiola, 2018
produzione	Artigianale
materiale	Terracotta estrusa
formato nominale	20,5-26,5-10 cm (8"·10"·4")
specifiche	<p>– Elementi di produzione artigianale trafilati di spessore 10cm</p> <p>Prodotto adatto sia per spazi residenziali che commerciali per la costruzione di pareti di altezza massima 4mt. L'acquirente non è esonerato dall'obbligo di verificare le informazioni ricevute, di assumere scelte progettuali e costruttive nel rispetto della buona tecnica costruttiva e delle normative, anche locali, vigenti alla data dell'utilizzo del prodotto e nel paese di destinazione finale dello stesso. Per il territorio nazionale italiano, in particolare, la norma NTC 2018 DECRETO MIN 27/01.</p> <p>Per ottenere un risultato estetico ottimale, si consiglia di montare CELOSIA utilizzando il profilo in legno. Per la chiusura a soffitto è previsto un profilo "terminale" con cornice smontabile. Come complemento, Mutina fornisce il sigillante, EC 1 plus per le emissioni VOC. Per il processo di installazione vedere il <a href="#">video di installazione</a>. (psw: mutina)</p>
pezzi speciali	Profilo lineare 300, profilo terminale 300.
premi	Interior Design's Best of Year 2018 German Design Awards 2020
categoria	UNI 11128/2004

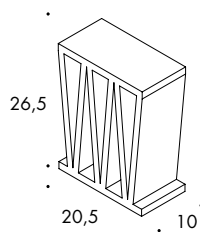

20,5-26,5-10 cm  
8"·10"·4"

## pezzi speciali

Profilo lineare in salice verniciato (adatto per uso esterno).

Profilo terminale in legno di salice verniciato (adatto per uso esterno) con un'estremità sagomata ed un lato rimovibile per facilitare il montaggio della chiusura a soffitto.

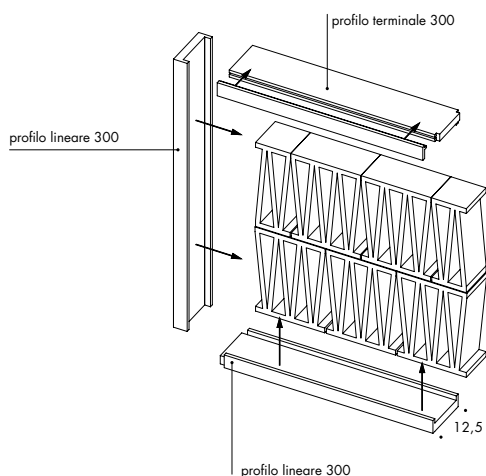

sezione

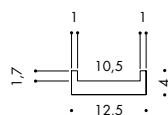

Per facilitare il montaggio di questi elementi è disponibile Mutina sigillante, un sigillante organico eco-compatibile acquistabile separatamente.

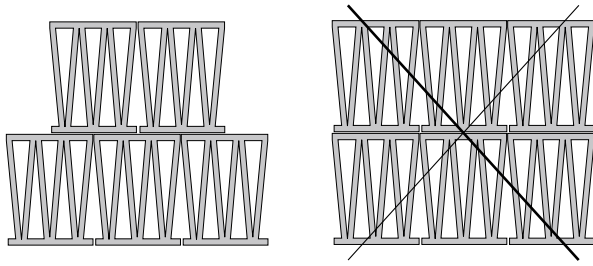

Per ragioni di sicurezza la posa è consentita tassativamente sempre e solo sfalsata.

Suggerimenti di posa standard testati da Mutina con certificato dell'Istituto Giordano. | [SCARICA IL DOCUMENTO](#)



Fisher SXR fissaggio prolungato 8x80

**ANCORAGGIO SU 2 LATI**  
MAX h400 cm

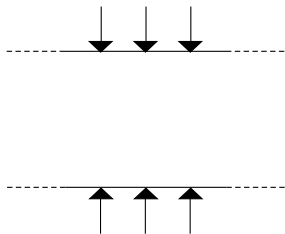

**ANCORAGGIO SU 3 LATI**  
MAX h400x300 cm

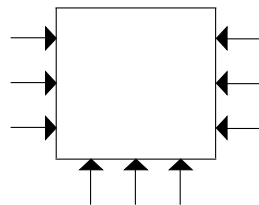

**ANCORAGGIO SU 2 LATI**  
MAX h250x100 cm

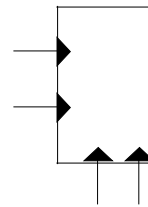

## Consigli di posa e manutenzione

destinazione d'uso	Rivestimento – interno, esterno secondo norma UNI EN 722-22 con marcatura "F1 - esposizione moderata".
consigli di posa	Per ragioni di sicurezza la posa è consentita tassativamente sempre e solo sfalsata. Per il processo di installazione vedere il <a href="#">video</a> . (psw: mutina)
collante consigliato	Mutina sigillante: organico eco-compatibile esente da solventi.
fuga consigliata	-
stucco consigliato	-
consigli di pulizia fine cantiere	Evitare colature nell'applicazione. Se necessario attendere l'essiccazione del prodotto e procedere all'asportazione mediante utensile a lama affilata.
pulizia generale (piastrelle posate)	-
calibro (misura reale)	20,5 x 26,5 x 10 cm con 1-3 mm di tolleranza (prodotto artigianale)

## Colori



## Specifiche tecniche

NORMA	CARATTERISTICHE	VALORE PRESCRITTO	CELOSIA
UNI EN 772-16	dimensioni	da dichiarare	T2 – R2
UNI EN 772-21:2011	assorbimento d'acqua	da dichiarare	12.5%
UNI EN 772-5:2016	tenore di sali solubili attivi	da dichiarare	S2
UNI EN CEN/TS 772- 22:2006	resistenza al gelo	da dichiarare	F1
D.M. 1401/2008	determinazione dei carichi variabili orizzontali	da dichiarare	C2
LEED CERTIFICATION 4.1			10% materiale riciclato
VOC EMISSION			disponibile su richiesta
DECLARATION OF CONTENTS			disponibile su richiesta
SDS			disponibile su richiesta
BPD3			disponibile su richiesta
HDP			disponibile su richiesta

## Imballo

FORMATO	PZ-MQ	PZ-PAL	MQ-PAL	KG-PC	KG-PAL
20,5-26,5-10 cm	18,41	32	1,74	5,50	176,00