

# Mutina

# Phenomenon

by Tokujin Yoshioka



**IT**

Informazioni generali  
Consigli di posa e manutenzione  
Colori  
Specifiche tecniche  
Imballo



# Phenomenon Rain

## Informazioni generali

collezione	Phenomenon
design	Tokujin Yoshioka, 2010 – 2013 – 2022
produzione	Artigianale
materiale	Bacchette di gres porcellanato non smaltate ad impasto omogeneo, pressate singolarmente e montate su rete.
spessore	RAIN A: min 5 mm - max 7 mm RAIN B: min 5 mm - max 7 mm RAIN C: 5 mm
formato nominale	RAIN A: net 25-30 cm (net 9 7/8" - 12") RAIN B: net 25-30 cm (net 9 7/8" - 12") RAIN C: net 25-30 cm (net 9 7/8" - 12")
specifiche	– 7 colori Bianco, Grigio, Fango, Nero, Blu, Verde, Rosa – 3 mosaici su rete  – Il mosaico è assemblato in fogli per dare un "aspetto fatto a mano" alla superficie. Rain A-B-C, Honeycomb A-B, Rock, Air e Wind della serie Phenomenon rappresentano il meglio dell'artigianato italiano moderno. – Ogni tessera viene pressata individualmente con uno stampo su misura a 100 fori, creato espressamente per ottenere una sensazione materica e artigianale, poi cotto attraverso un processo brevettato. – Processo e macchine di produzione brevettati da Mutina (brevetto industriale depositato il 02/09/2010 con il numero MO2010A000247). – Le tessere sono assemblate manualmente e accuratamente da mani esperte per creare un modello unico e innovativo.
premi	ICFF Editors Award Material 2011, Wallpaper Design Award 2011, Edida 2011, Selected for Adi Design Index 2011, Love Tag Azure Magazine 2012, Red Dot Design Award 2012, Interior Innovation Award 2014, Best of Best 2014
brevetti	Modello depositato n° 001912999-0011 – data di deposito: 06/09/2011
categoria	UNI EN 14411 App G (BIA group) UGL

RAIN A

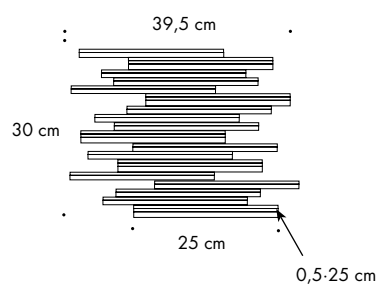

sezione

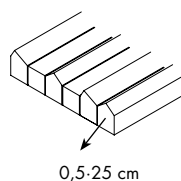

rete 25-30 cm

RAIN B

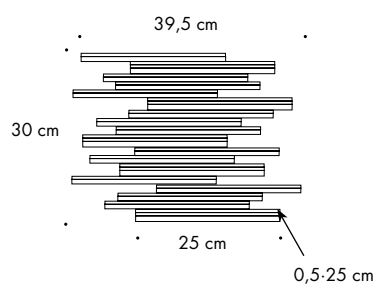

sezione

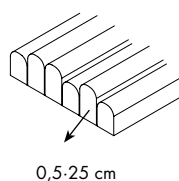

rete 25-30 cm

RAIN C

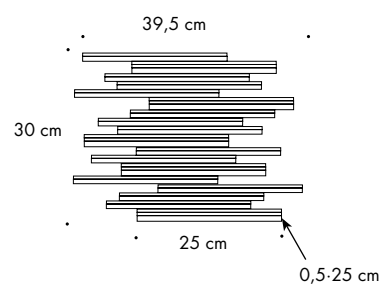

sezione

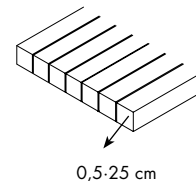

rete 25-30 cm

## Consigli di posa e manutenzione

destinazione d'uso	Rivestimento (RAIN A-B-C) – interno, esterno.
consigli di posa	Posare su superfici perfettamente planari e asciutte.
collante consigliato	Colla per gres NON RAPIDA per facilitare la sistemazione dei fogli.
fuga consigliata	2 mm.
stucco consigliato	STUCCO CEMENTIZIO: (tutti i mosaici). Stuccare 0,5 mq per volta e lavare bene con acqua pulita. Rimuovere bene i residui di stucco prima che essicchi completamente. STUCCO EPOSSIDICO: (solo rock, honey A). Stuccare 0,5 mq per volta e lavare bene con acqua pulita. Rimuovere bene i residui di stucco prima che essicchi completamente.
consigli di pulizia fine cantiere	STUCCO CEMENTIZIO: Acido tamponato (es. DETERDEK PRO di FILA, o similari). Bagnare il pavimento con acqua, diluire il prodotto 1:5 con acqua e versare sul pavimento. Aspettare 2 o 3 minuti poi utilizzare scotch brite bianco e risciacquare bene con acqua pulita. STUCCO EPOSSIDICO: Detergente alcalino (es. FILA CR10 o similari). FILA CR10: da applicare puro, lasciare agire circa 30 minuti e utilizzare lo scotch brite verde. SILICONE: Solvente per silicone (es. FILA ZERO SIL) da versare puro direttamente sulla macchia, attendere 20 minuti e sempre con l'utilizzo di scotch brite rimuovere l'alone. PITTURA: Di solito si toglie con acqua, ma se sono state utilizzate delle pitture in resina o smalti particolari, meglio chiedere alla ditta produttrice del colore quale sia il solvente più adatto. RUGGINE: Smacchiatore rimuovi ruggine (es. FILA NO RUST.) Applicare il prodotto sulla macchia, lasciare agire 15 minuti circa, asportare il residuo e sciacquare accuratamente.
pulizia generale (piastrelle posate)	Consigliamo l'utilizzo di un detergente neutro diluito in acqua. Evitare l'uso di prodotti acidi o alcalini, cere e/o impregnanti. Durante la pulizia ordinaria si consiglia di utilizzare il meno possibile quanto di più abrasivo (come pagliette e spugne di ferro o acciaio). Questa raccomandazione deve essere rispettata rigorosamente nel caso di piastrelle con una finitura superficiale lucida poiché sono più suscettibili al rischio di graffi, perdita di lucentezza, ecc. In caso di sporco pesante o superfici particolarmente ruvide, utilizzare un detergente alcalino e risciacquare dopo il lavaggio.
calibro (misura reale)	–

# Colori

## RAIN A



Rain A Bianco



Rain A Grigio



Rain A Fango



Rain A Nero

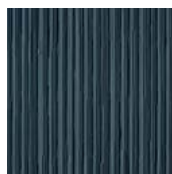

Rain A Blu



Rain A Verde



Rain A Rosa

## RAIN B



Rain B Bianco

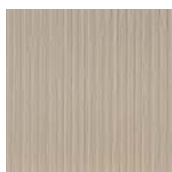

Rain B Grigio



Rain B Fango

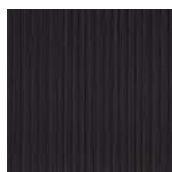

Rain B Nero

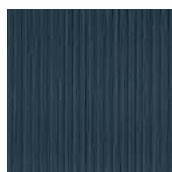

Rain B Blu



Rain B Verde

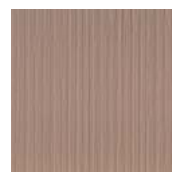

Rain B Rosa

## RAIN C



Rain C Bianco



Rain C Grigio

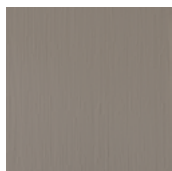

Rain C Fango



Rain C Nero



Rain C Blu



Rain C Verde



Rain C Rosa

Per informazioni sulle fughe disponibili, contattare l'ufficio commerciale

# Mosaics: Honeycomb, Rock, Air, Wind

collezione	Phenomenon
design	Tokujin Yoshioka, 2010 - 2013 - 2022
produzione	Artigianale
materiale	Tessere di gres porcellanato non smaltate ad impasto omogeneo, pressate singolarmente e montate su rete.
spessore	HONEYCOMB A: min 5 mm - max 6 mm HONEYCOMB B: min 6 mm - max 8 mm ROCK: 5 mm AIR: 8 mm WIND: 7 mm
formato nominale	HONEYCOMB A: rete 30-30 cm (rete 12"-12") HONEYCOMB B: rete 30-30 cm (rete 12"-12") ROCK: rete 29-29 cm (rete 11 13/16"-11 13/16") AIR: rete 30-30 cm (rete 12"-12") WIND: rete 25-25 cm (rete 10"-10")
specifiche	<ul style="list-style-type: none"> <li>- 7 colori Bianco, Grigio, Fango, Nero, Blu, Verde, Rosa</li> <li>- 5 mosaici su rete</li> </ul> <p>- Il mosaico è assemblato in fogli per dare un "aspetto fatto a mano" alla superficie. Rain A-B-C, Honeycomb A-B, Rock, Air, e Wind della serie Phenomenon rappresentano il meglio dell'artigianato italiano moderno.</p> <p>- Ogni tessera viene pressata individualmente con uno stampo su misura a 100 fori, creato espressamente per ottenere una sensazione materica e artigianale, poi cotto attraverso un processo brevettato.</p> <p>- Processo e macchine di produzione brevettati da Mutina (brevetto industriale depositato il 02/09/2010 con il numero MO2010A000247).</p> <p>- Le tessere sono assemblate manualmente e accuratamente da mani esperte per creare un modello unico e innovativo.</p>
premi	ICFF Editors Award Material 2011, Wallpaper Design Award 2011, Edida 2011, Selected for Adi Design Index 2011, Love Tag Azure Magazine 2012, Red Dot Design Award 2012, Interior Innovation Award 2014, Best of Best 2014
brevetti	Modello depositato n° 001912999-0011 - data di deposito: 06/09/2011 Modello depositato n° 002336909-0001/0004 - data di deposito: 31/10/2013
categoria	UNI EN 14411 App G (BIA group) UGL

## HONEYCOMB A

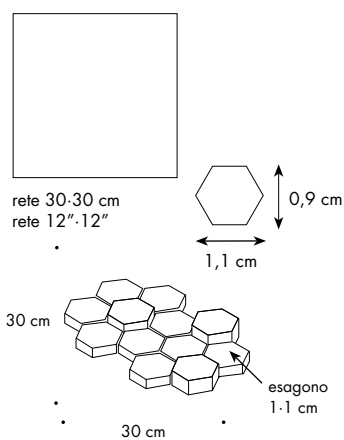

## HONEYCOMB B

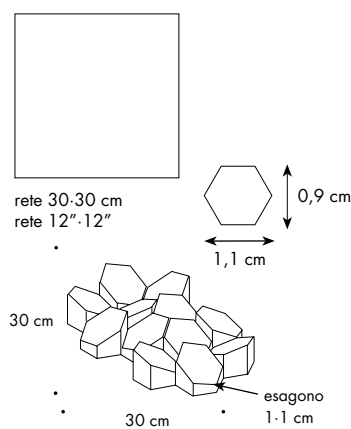

## RACCORDO ESTERNO HONEYCOMB A + B

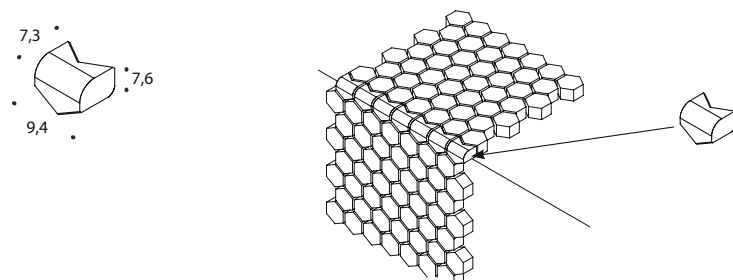

ROCK

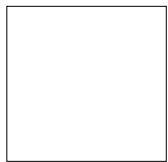

rete 29.29 cm  
rete 11 13/16" · 11 13/16"

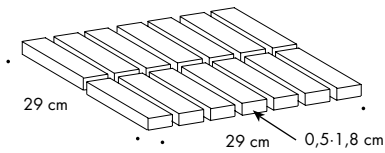

AIR

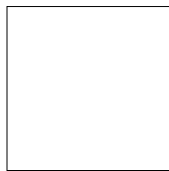

rete 30.30 cm  
rete 12" · 12"

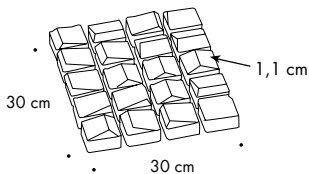
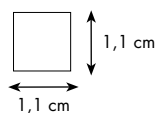

WIND

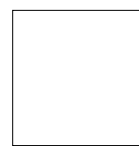

rete 25.25 cm  
rete 10" · 10"

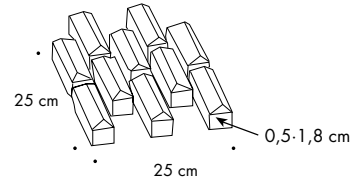

## Consigli di posa e manutenzione

destinazione d'uso	Pavimento (ROCK, HONEY A), rivestimento (ROCK, HONEY A, WIND, AIR, HONEY B) – interno, esterno.
consigli di posa	Posare su superfici perfettamente planari e asciutte.
collante consigliato	Colla per gres NON RAPIDA per facilitare la sistemazione dei fogli.
fuga consigliata	2 mm.
stucco consigliato	STUCCO CEMENTIZIO: (tutti i mosaici). Stuccare 0,5 mq per volta e lavare bene con acqua pulita. Rimuovere bene i residui di stucco prima che essicchi completamente. STUCCO EPOSSIDICO: (solo rock, honey A). Stuccare 0,5 mq per volta e lavare bene con acqua pulita. Rimuovere bene i residui di stucco prima che essicchi completamente.
consigli di pulizia fine cantiere	STUCCO CEMENTIZIO: Acido tamponato (es. DETERDEK PRO di FILA, o similari). Bagnare il pavimento con acqua, diluire il prodotto 1:5 con acqua e versare sul pavimento. Aspettare 2 o 3 minuti poi utilizzare scotch brite bianco e risciacquare bene con acqua pulita. STUCCO EPOSSIDICO: Detergente alcalino (es. FILA CR10 o similari). FILA CR10: da applicare puro, lasciare agire circa 30 minuti e utilizzare lo scotch brite verde. SILICONE: Solvente per silicone (es. FILA ZERO SIL) da versare puro direttamente sulla macchia, attendere 20 minuti e sempre con l'utilizzo di scotch brite rimuovere l'alone. PITTURA: Di solito si toglie con acqua, ma se sono state utilizzate delle pitture in resina o smalti particolari, meglio chiedere alla ditta produttrice del colore quale sia il solvente più adatto. RUGGINE: Smacchiatore rimuovi ruggine (es. FILA NO RUST.) Applicare il prodotto sulla macchia, lasciare agire 15 minuti circa, asportare il residuo e sciacquare accuratamente.
pulizia generale (piastrelle posate)	Consigliamo l'utilizzo di un detergente neutro diluito in acqua. Evitare l'uso di prodotti acidi o alcalini, cere e/o impregnanti. Durante la pulizia ordinaria si consiglia di utilizzare il meno possibile quanto di più abrasivo (come pagliette e spugne di ferro o acciaio). Questa raccomandazione deve essere rispettata rigorosamente nel caso di piastrelle con una finitura superficiale lucida poiché sono più suscettibili al rischio di graffi, perdita di lucentezza, ecc. In caso di sporco pesante o superfici particolarmente ruvide, utilizzare un detergente alcalino e risciacquare dopo il lavaggio. Per grandi superfici si consiglia l'uso di una macchina lavapavimenti. Durante le procedure di pulizia quotidiane, è necessario ricordare che alcuni tipi di sporco (polvere, sabbia) aumentano l'effetto abrasivo del traffico pedonale. Pertanto si consiglia di posizionare un tappetino all'ingresso.
calibro (misura reale)	–

# Colori

## HONEYCOMB A

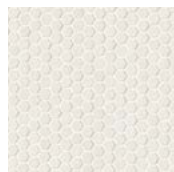

Honeycomb A Bianco

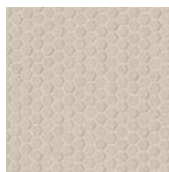

Honeycomb A Grigio



Honeycomb A Fango

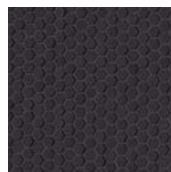

Honeycomb A Nero

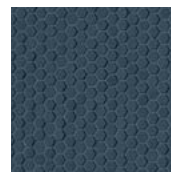

Honeycomb A Blu

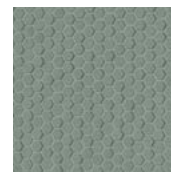

Honeycomb A Verde

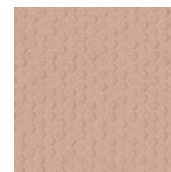

Honeycomb A Rosa

## HONEYCOMB B

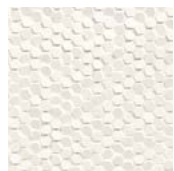

Honeycomb B Bianco

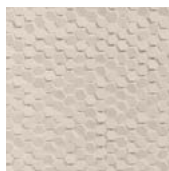

Honeycomb B Grigio



Honeycomb B Fango

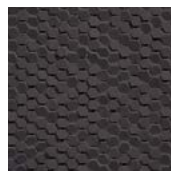

Honeycomb B Nero

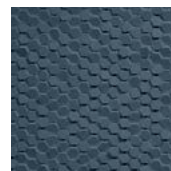

Honeycomb B Blu

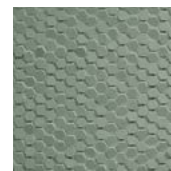

Honeycomb B Verde

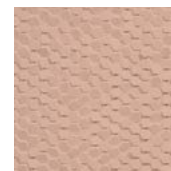

Honeycomb B Rosa

## ROCK

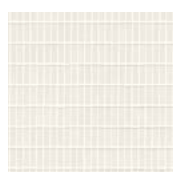

Rock Bianco

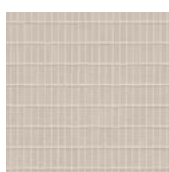

Rock Grigio

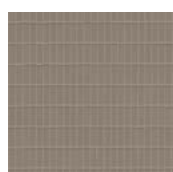

Rock Fango



Rock Nero

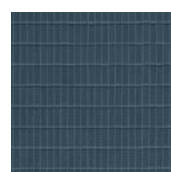

Rock Blu

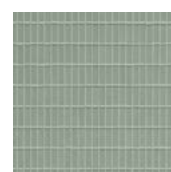

Rock Verde

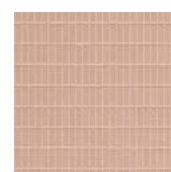

Rock Rosa

## AIR



Air Bianco



Air Grigio



Air Fango



Air Nero

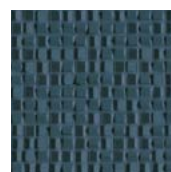

Air Blu

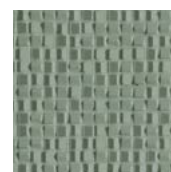

Air Verde



Air Rosa

## WIND



Wind Bianco



Wind Grigio

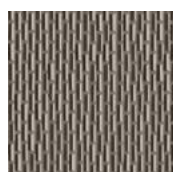

Wind Fango



Wind Nero



Wind Blu



Wind Verde



Wind Rosa

Per informazioni sulle fughe disponibili, contattare l'ufficio commerciale



# Phenomenon Glossy: Rain A, Honeycomb B, Rock

collezione	Phenomenon Glossy
design	Tokujin Yoshioka, 2022
produzione	Artigianale
materiale	Tessere di gres porcellanato non smaltate ad impasto omogeneo, pressate singolarmente e montate su rete.
spessore	RAIN A: MIN 5 mm - MAX 7 mm HONEYCOMB B: min 6 mm - max 8 mm ROCK: 5 mm
formato nominale	HONEYCOMB B - foglio 30X30 ROCK - foglio 29X29 RAIN A - foglio 25X30
specifiche	<ul style="list-style-type: none"> <li>- 4 colori: Bianco Glossy, Nero Glossy, Oro, Argento</li> <li>- 3 mosaici su rete</li> <li>- Il mosaico è assemblato in fogli per dare un "aspetto fatto a mano" alla superficie. Rain A-B-C, Honeycomb A-B, Rock, Air, e Wind della serie Phenomenon rappresentano il meglio dell'artigianato italiano moderno.</li> <li>- Ogni tessera viene pressata individualmente con uno stampo su misura a 100 fori, creato espressamente per ottenere una sensazione materica e artigianale, poi cotto attraverso un processo brevettato.</li> <li>- Processo e macchine di produzione brevettati da Mutina (brevetto industriale depositato il 02/09/2010 con il numero MO2010A000247).</li> <li>- Le tessere sono assemblate manualmente e accuratamente da mani esperte per creare un modello unico e innovativo.</li> </ul>
premi	Modello depositato n° 001912999-0011 - data di deposito: 06/09/2011
categoria	UNI EN 14411 App G (BIA group) UGL

## RAIN A

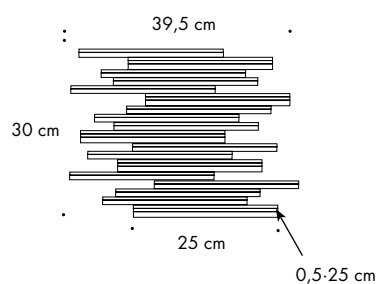

rete 25-30 cm  
rete 9 7/8" · 12"

## sezioni

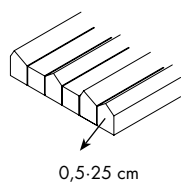

## HONEYCOMB B

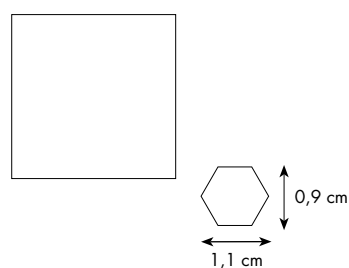

rete 30-30 cm  
rete 12" · 12"

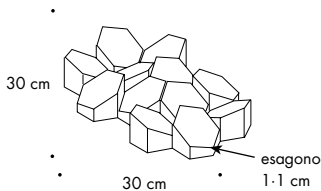

## ROCK

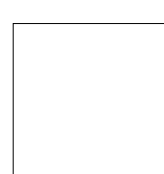

rete 29-29 cm  
rete 11 13/16" · 11 13/16"

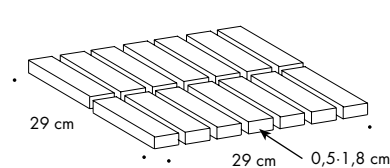

## Consigli di posa e manutenzione

destinazione d'uso	Rivestimento, interno.
consigli di posa	Posare su pareti perfettamente planari e asciutte.
collante consigliato	Colla per gres NON RAPIDA per facilitare la sistemazione dei fogli.
fuga consigliata	Sistemare i fogli rispettando la stessa fuga esistente all'interno del foglio
stucco consigliato	STUCCO CEMENTIZIO A GRANA FINE: (tutti i mosaici). Stuccare 0,5 mq per volta e lavare bene esclusivamente con acqua pulita. Rimuovere bene i residui di stucco prima che essicchi completamente. STUCCO EPOSSIDICO: (solo per PHENOMENON ROCK GLOSSY WHITE e PHENOMENON ROCK GLOSSY NERO). Stuccare 0,5 mq per volta e lavare bene con acqua pulita. Rimuovere bene i residui di stucco prima che essicchi completamente. Non usare stucco epossidico per le finiture ORO e ARGENTO e per la versione RAIN A e HONEYCOMB B nelle finiture GLOSSY BIANCO e NERO.
consigli di pulizia fine cantiere	STUCCO CEMENTIZIO: Stuccare 0,5 mq per volta e lavare bene esclusivamente con acqua pulita. Rimuovere bene i residui di stucco prima che essicchi completamente. STUCCO EPOSSIDICO: (solo per PHENOMENON ROCK GLOSSY WHITE e PHENOMENON ROCK GLOSSY NERO) Detergente alcalino (es. FILA CR10 o similari). FILA CR10: da applicare puro, lasciare agire circa 30 minuti e utilizzare lo scotch brite verde. Non usare stucco epossidico per le finiture ORO e ARGENTO e per la versione RAIN A e HONEYCOMB B nelle finiture GLOSSY BIANCO e NERO. PITTURA: Pulire esclusivamente con acqua.
consigli di pulizia ordinaria	Consigliamo l'utilizzo di un detergente neutro diluito in acqua. Evitare l'uso di prodotti acidi o alcalini, cere e/o impregnanti. Durante la pulizia ordinaria si consiglia di utilizzare il meno possibile spugne abrasive (come pagliette e spugne di ferro o acciaio)
calibro (misura reale)	-

## Colori

### RAIN A GLOSSY



Rain A Bianco Glossy



Rain A Nero Glossy



Rain A Oro



Rain A Argento

### HONEYCOMB B GLOSSY



Honeycomb B Bianco Glossy



Honeycomb B Nero Glossy

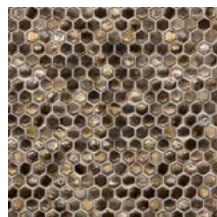

Honeycomb B Oro



Honeycomb B Argento

### ROCK GLOSSY



Rock Bianco Glossy



Rock Nero Glossy



Rock Oro

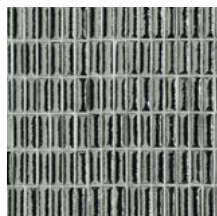

Rock Argento

## Specifiche tecniche

NORMA	CARATTERISTICHE	VALORE PRESCRITTO	PHENOMENON
ISO 10545/3	assorbimento d'acqua	< 0,5%	0,1%
ISO 10545/9	resistenza agli sbalzi termici	nessuna alterazione visibile	resiste
ISO 10545/12	resistenza al gelo	nessuna alterazione visibile	resiste
ISO 10545/13	resistenza agli attacchi chimici	minimo B	A
ISO 10545/14	resistenza alle macchie	minimo 3	5
VOC Emission			disponibile su richiesta
Declaration of Contents			disponibile su richiesta
EPD			disponibile su richiesta
SDS			disponibile su richiesta
BPD3			disponibile su richiesta
HPD			disponibile su richiesta

## Imballo

FORMATO	PZ-MQ	PZ-SCAT	MQ-SCAT	SCAT-PAL	KG-SCAT	KG-PAL	MQ-PAL
rain A rete 25-30 cm	13,34	5	0,375	60	4,55	273,00	22,50
rain B rete 25-30 cm	13,34	5	0,375	60	4,55	273,00	22,50
rain C rete 25-30 cm	13,34	5	0,375	60	4,55	273,00	22,50
honeycomb A rete 30-30 cm	11,11	8	0,72	42	7,50	315,00	30,24
honeycomb B rete 30-30 cm	11,11	8	0,72	42	8,55	315,00	30,24
rock rete 29-29 cm	11,90	11	0,92	42	8,10	340,00	38,64
air rete 30-30 cm	11,11	11	0,99	42	10,10	424,00	41,58
wind rete 25-25 cm	16,00	8	0,50	60	5,60	336,00	30,00
raccordo esterno honeycomb A+B 9,4-7,6-7,3 cm	86 ml	26	0,30	-	0,05	-	-